



home pure

IDEAL FÜR DEN PURISTEN

Ausgeprägtes Stilbewusstsein und guter Geschmack ist Ihnen ein Anliegen. Sie schätzen das Besondere und legen Wert auf eine puristische Ästhetik. Helle, lichtdurchflutete Räume schaffen Freiraum für Sie und Ihre Familie. Geradlinige, kantige Formen unterstreichen die Architektur Ihres Gebäudes. Ihr Lebensstil ist geprägt von hohem Qualitäts- und Designbewusstsein.

Die Kunst des guten Geschmacks spiegelt sich auch in Ihren Fenstern wider. Die kantigen, geradlinigen Fenstersysteme passen sich Ihrem puristischen Wohnstil perfekt an und sind in den Werkstoffen Kunststoff-, Kunststoff/Aluminium- und Holz/Aluminium erhältlich.

Genießen Sie interessante Ein- und Ausblicke beim Erkunden des Designstils home pure.



INNENANSICHT

Die kantigen Flügel der home pure Fenster fügen sich perfekt in die puristische Optik Ihrer Innenräume. Schlichte Griffe verstärken die reduzierte Architektur. Der geradlinige Stil Ihrer Wohnräume zieht sich wie ein roter Faden durch das Gebäude.



Fenster mit großen Glasflächen charakterisieren den Designstil home pure. In Kombination mit Fixverglasungen bringen sie mehr Licht in Ihre Räume und machen sie heller und freundlicher. Zusätzlichen Freiraum schaffen Sie mit Hebeschiebetüren. Sie verbinden Innen und Außen und lassen Ihren Wohnbereich noch größer wirken.



OBERFLÄCHEN UND FARBEN INNEN

Helle Farben und Naturtöne machen Ihr Zuhause noch wohnlicher. Die Innenfarben der Kunststoff/Aluminium- und Holz/Aluminium-Fenster sind perfekt aufeinander abgestimmt. Sie können die beiden Materialien daher perfekt miteinander kombinieren, z.B. Kunststoff im Bad und Holz im Wohnbereich. Eine kleine Auswahl an Farben finden Sie hier – mehr Farben ab Seite 130.

KUNSTSTOFF / HOLZ

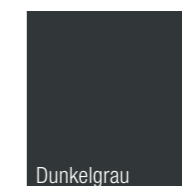

HOLZ

in allen RAL-Farben

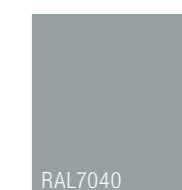
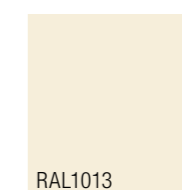

HOLZ

in lasierenden und deckenden Standardfarben

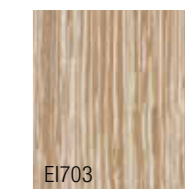
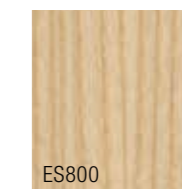
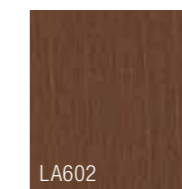
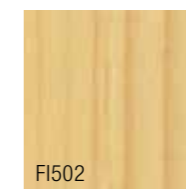
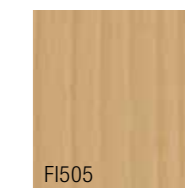
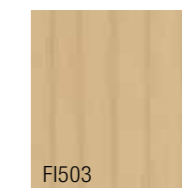
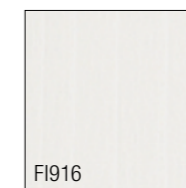

GRIFFE

Passend zum geradlinigen Design der Fenster erhalten Sie bei Internorm kantige und leicht abgerundete Griffe. Sperrbare Griffe bzw. der Secustik-Griff mit patentiertem Sperr-Mechanismus sorgen für eine hervorragende Sicherheit. Mehr Griffe ab Seite 133.



Standardgriff G80



Standardgriff G80 sperrbar



Secustik-Griff G80



Griff Dallas



Griff Amsterdam

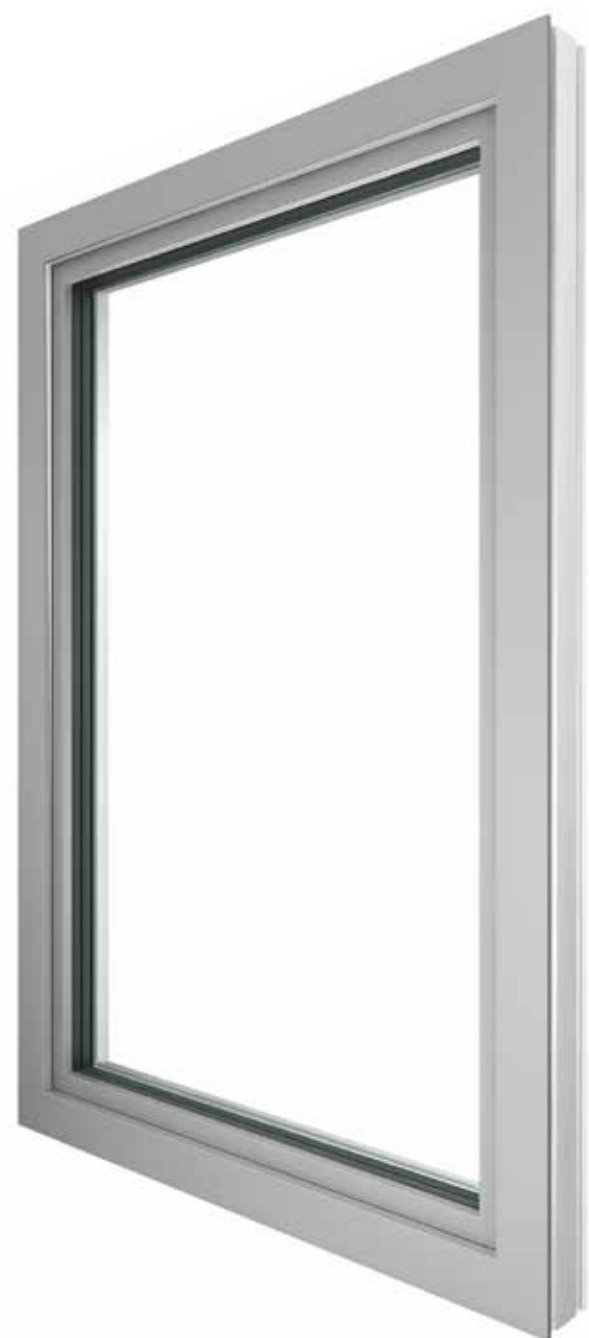

AUSSENANSICHT

home pure Fenster unterstützen die klaren Linien Ihrer Außenfassade. Die modernen, kantigen Flügel und Rahmen schaffen Ecken und Kanten und vervollkommen Ihre geradlinige Architektur.



OBERFLÄCHEN UND FARBEN AUSSEN

Grau bringt andere Farben gut zur Geltung und lässt beispielsweise Fassaden in einer Weiß/Grau-Kombination noch mehr strahlen. home pure Fenster werden daher gerne in Grautönen gestaltet. Sie rücken dezent in den Hintergrund, werden aber durch die großen Glasflächen zum absoluten Blickfang. Mehr Farben ab Seite 130.

KUNSTSTOFF



Weiß

ALUMINIUM

Vorsatzschale in hochwitterungsbeständigen Farben

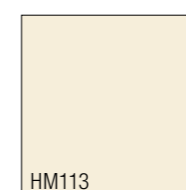

HM113

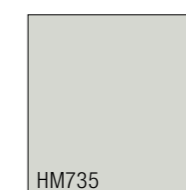

HM735

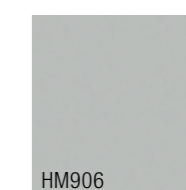

HM906



HXC31

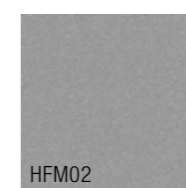

HFM02



HFM03

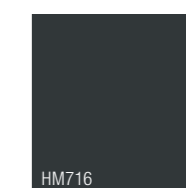

HM716

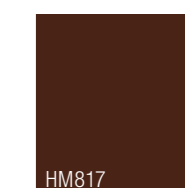

HM817

ALUMINIUM

Vorsatzschale im Edelstahl-Look sowie in vielen RAL-Farben

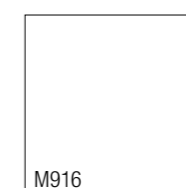

M916



EL01



EL02

Der Großteil der Internorm home pure Fenster lässt sich dreiseitig in das Mauerwerk einputzen und vermittelt den Eindruck einer Fixverglasung. Eine klassische Einbauweise mit sichtbarem Rahmen ist beim Designstil home pure aber dennoch sehr beliebt. Die kantige Abstufung von Rahmen und Flügel ist perfekt abgestimmt und passt in den geradlinigen Baustil.



SONNEN- UND INSEKTENSCHUTZ

Eine Kombination von Raffstore und Rollläden bietet viele Möglichkeiten. Südseitig zu Ihrem Garten oder Ihrer Terrasse lassen die Lamellen des Raffstores Ihr Haus freundlich und offen wirken. Ein Rollladen an der Nordseite hingegen schützt vor Wind, Wetter und ungewollten Einblicken. Mehr Sonnen- und Insektenschutz ab Seite 140.



Verbundfenster



Raffstore mit und ohne Lichtlenkung



Vorsatz-Rollladen



Insektenschutz



MODERNER BLICKFANG

Die geordneten Baukörper mit ihren strukturierten Linien sind in diesem Bauprojekt gerade aufgrund ihrer Klarheit in der Gestaltung so spannend. Die weißen Kuben verbinden sich miteinander zu einer Einheit. Im Kontrast dazu betonen die dunklen Fensterrahmen die Öffnungen. Sie sind in einer klaren Logik angeordneten und unterstreichen den modernen, puristischen Designstil. Vor- und Rücksprünge des Gebäudes mit großen Balkontüren erlauben ein Maximum an Lichteinfall in die Innenräume. Sie bilden große Öffnungen, die sich zum Garten hin nahezu komplett auflösen. Rückzugsgebiete im Inneren werden von außen mit einer überdachten Terrasse geschützt.



KLAR DEFINIERTE LINIEN

Die Formen der Fenster bilden eine Symmetrie und unterstützen die geordnete Optik sämtlicher Öffnungen.

FARBBLICH ABGESTIMMT

Die Oberflächen und Farben sämtlicher Fenster und Gestaltungselemente – wie Außenlicht, Säulen und Überdachung – sind perfekt aufeinander abgestimmt.



KF 310 KUNSTSTOFF/ALUMINIUM-FENSTER

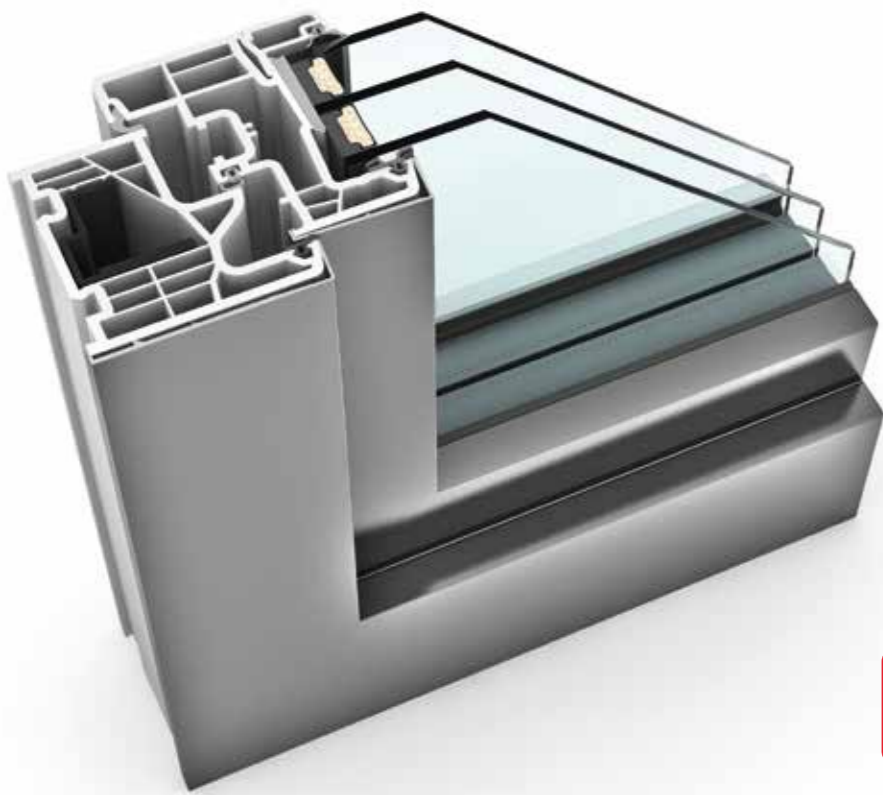

EIGENSCHAFTEN

	Wärmedämmung	bis $U_w = 0,69 \text{ W/(m}^2\text{K)}$
	Schallschutz	bis 45 dB
	Sicherheit	RC1N, RC2
	Verriegelung	verdeckt liegend
	Bautiefe	74 mm



Jetzt KF 310 mit Augmented Reality interaktiv erleben

KF 410 KUNSTSTOFF- & KUNSTSTOFF/ALUMINIUM-FENSTER

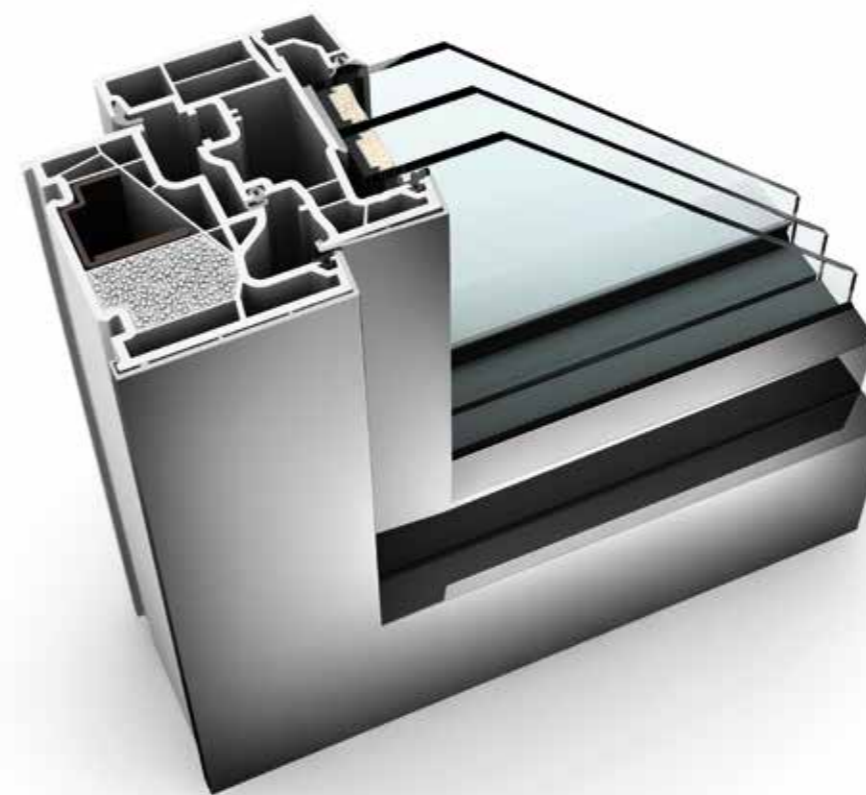

EIGENSCHAFTEN

	Wärmedämmung	bis $U_w = 0,62 \text{ W/(m}^2\text{K)}$
	Schallschutz	bis 45 dB
	Sicherheit	RC1N, RC2
	Verriegelung	verdeckt liegend
	Bautiefe	90/93 mm

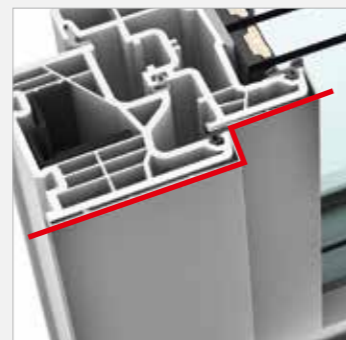
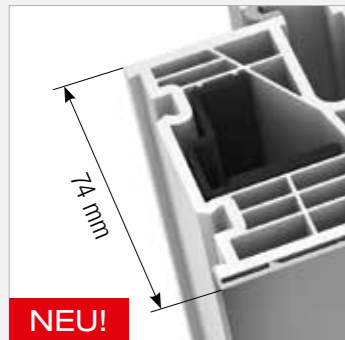

I-tec Verglasung

KF 310

In dieses neue, schlanke Fenster haben unsere Produktentwickler die erprobte und zuverlässige Technik unserer Internorm-Fenster eingebaut. Beste Wärme- und Schalldämmwerte sind genauso selbstverständlich wie die Rundumverklebung der Glasscheibe mit dem Fensterflügel. Neben einer großen Auswahl an Farben, Griffen und Gläsern erhalten Sie KF 310 außerdem als Balkon- und Terrassentür – und ganz neu auch mit Französischem Balkon. Das kantige Design von Rahmen und Flügel ist außen auf die Bauweise des Designstils home pure abgestimmt.

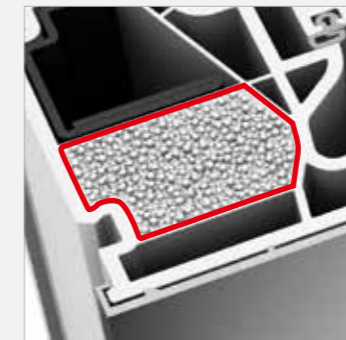

I-tec Verglasung

I-tec Lüftung

I-tec Insulation



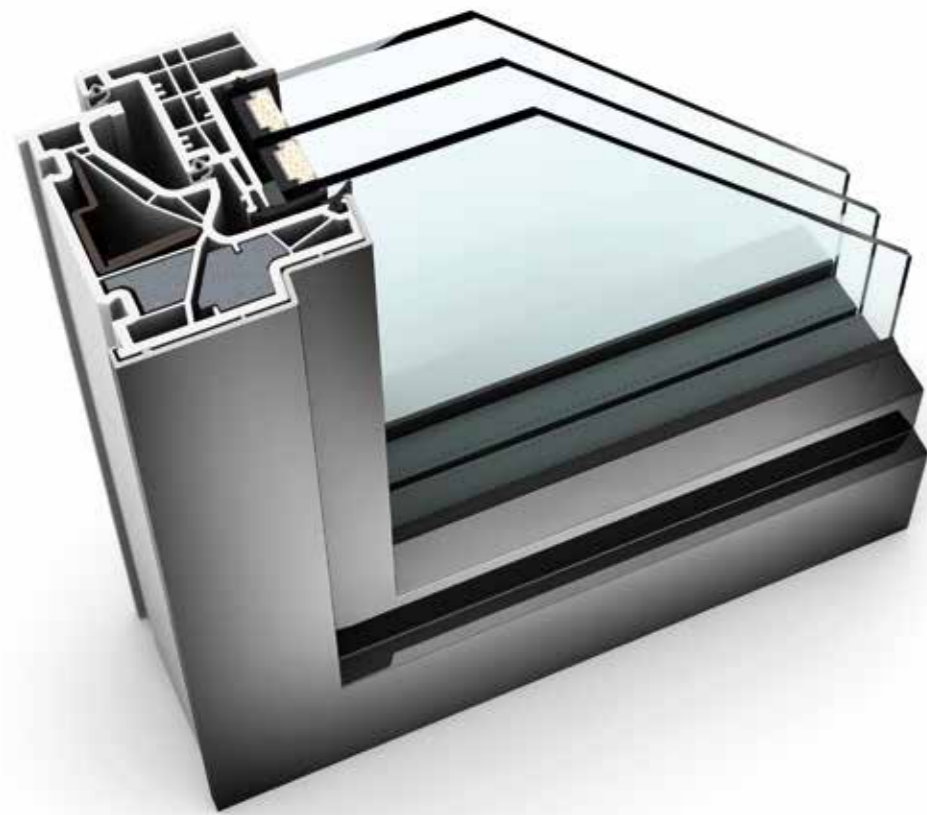

KF 410

Ob im klassischen Kunststoff-Weiß oder mit witterungsbeständiger Aluminium-Schale – mit KF 410 treffen Sie immer die richtige Entscheidung. Das kantige Design von Rahmen und Flügel ist auf die Bauweise des Designstils home pure abgestimmt. Durch die neue Isolier-Technologie I-tec Insulation ist der Rahmen lückenlos gedämmt und die Wärmedämmung deutlich verbessert. Auf Wunsch kann die I-tec Lüftung in dieses Fenster integriert werden. Dieses innovative Lüftungssystem sorgt 24 Stunden lang für ausreichend Frischluft und perfektes Raumklima.

KF 500 KUNSTSTOFF- & KUNSTSTOFF/ALUMINIUM-FENSTER



EIGENSCHAFTEN

	Wärmedämmung	bis $U_w = 0,61 \text{ W/(m}^2\text{K)}$
	Schallschutz	bis 46 dB
	Sicherheit	RC2
	Verriegelung	voll integriert
	Bautiefe	90/93 mm



- I-tec Verriegelung**
- I-tec Verglasung**
- I-tec Lüftung**

KF 500

So viel technisches Know-How in einem Fenster bietet nur KF 500. Neben der I-tec Verglasung, der Rundum-Verklebung der Glasscheibe mit dem Fensterrahmen, ist KF 500 standardmäßig mit der konkurrenzlosen I-tec Verriegelung ausgestattet. Integrierte Klappen drücken beim Verriegeln an allen Seiten in das Rahmeninnere und machen ein Aushebeln der Fenster quasi unmöglich. Auf Wunsch kann KF 500 auch noch mit der I-tec Lüftung, einem im Rahmen integrierten Lüftungssystem ausgestattet werden. Jeder Raum kann damit bedarfsgerecht gelüftet werden.



KLARE LINIEN

Einer strukturierten und geordneten Logik zufolge fügen sich die Fenster in die schlichte Form des Hauses und schaffen eine spannende Optik.
Einfamilienhaus (HU); Fenster HF 310, KF 410, HS 330; Haustür AT 410

KV 350 KUNSTSTOFF/ALUMINIUM-VERBUNDFENSTER

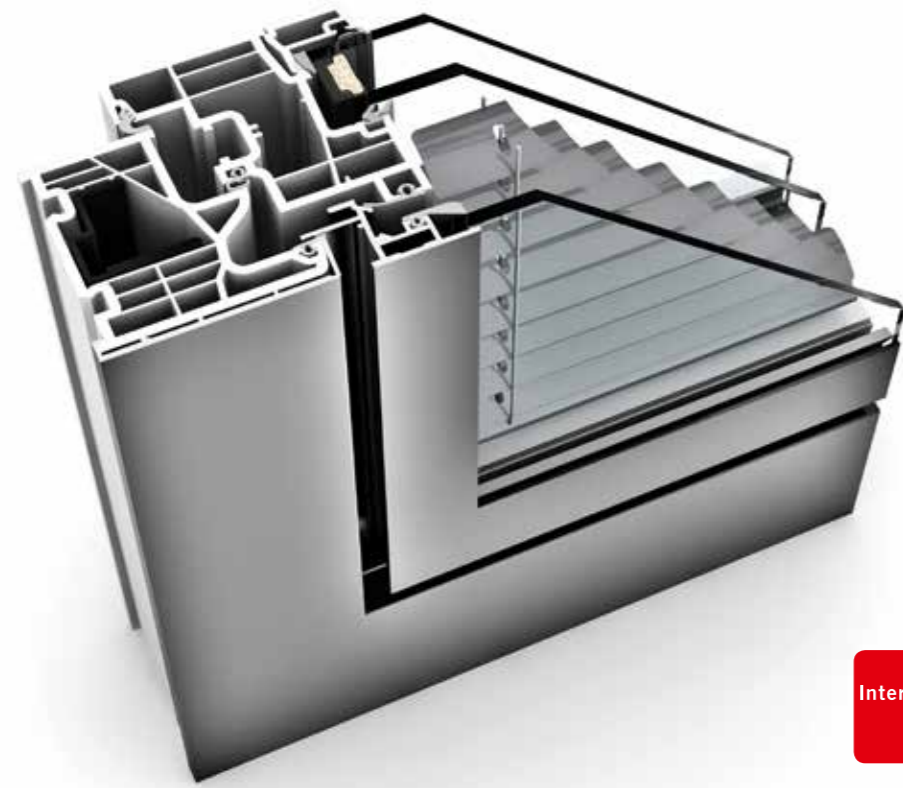

EIGENSCHAFTEN

	Wärmedämmung	bis $U_w = 0,79 \text{ W/(m}^2\text{K)}$
	Schallschutz	bis 44 dB
	Sicherheit	RC1N, RC2
	Verriegelung	auffliegend
	Bautiefe	74 mm



Jetzt KV 350
interaktiv erleben

KV 440 KUNSTSTOFF/ALUMINIUM-VERBUNDFENSTER

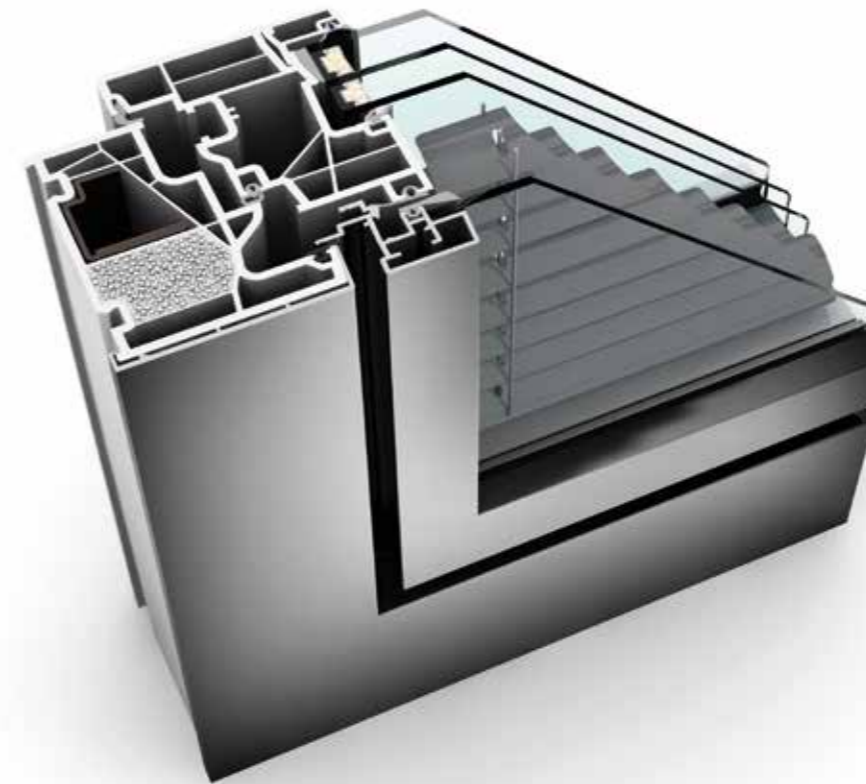

EIGENSCHAFTEN

	Wärmedämmung	bis $U_w = 0,64 \text{ W/(m}^2\text{K)}$
	Schallschutz	bis 45 dB
	Sicherheit	RC1N, RC2
	Verriegelung	verdeckt liegend
	Bautiefe	93 mm

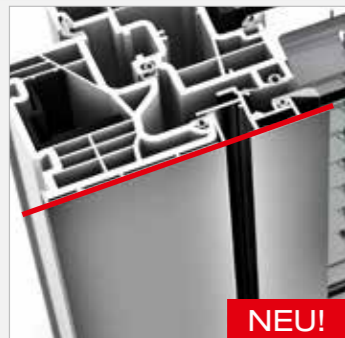

NEU!

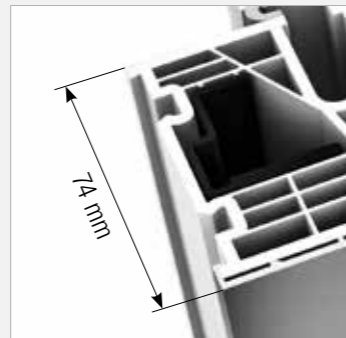

74 mm

I-tec Verglasung
I-tec Beschattung

KV 350

Im modernen und schmalen Verbundfenster KV 350 verstecken sich gleich vier Vorteile. Denn neben bestem Schall- und Wärmeschutz ist auch der Sonnen- und Sichtschutz direkt im Fenster integriert. Das hat nicht nur Vorteile beim Putzen, denn durch die Glasscheiben ist die Jalousie vor Wind, Wetter und Verschmutzung geschützt. Auch bei Sanierungen oder Fassaden, an denen keine Rollläden angebracht werden dürfen, müssen Sie nun nicht mehr auf einen Sonnenschutz verzichten. Die I-tec Beschattung funktioniert völlig energieautark und bietet dazu noch viele nützliche Funktionen.



I-tec Verglasung
I-tec Beschattung
I-tec Lüftung
I-tec Insulation

KV 440

Mehr Licht trotz Sonnenschutz? Kein Widerspruch beim KV 440. Bei diesem flächenbündigen Fenster ist der Sonnen- und Sichtschutz bereits zwischen den Scheiben eingebaut und bietet mit besten Wärme- und Schalldämmwerten einen 4fach-Schutz in nur einem Fenster. Neben Jalousie oder Faltsstore bietet die blickdichte Duette® absoluten Sichtschutz. Mittels Photovoltaikmodul lässt sich die I-tec Beschattung außerdem ohne externe Stromquelle steuern. Mit der I-tec Smart Window App ist eine Bedienung bequem vom Tablet oder Smartphone aus möglich.



MASSIVE LEICHTIGKEIT

Vershoben und trotzdem geordnet. Teile des Obergeschoßes schweben über dem Erdgeschoß – wirken leicht, trotz massiver Bauweise. Gezielt platzierte Eckelemente erlauben unterschiedliche Blickbeziehungen in den Außenraum.

Einfamilienhaus (A); Fenster HF 310; Haustür AT 400

HF 210 HOLZ/ALUMINIUM-FENSTER

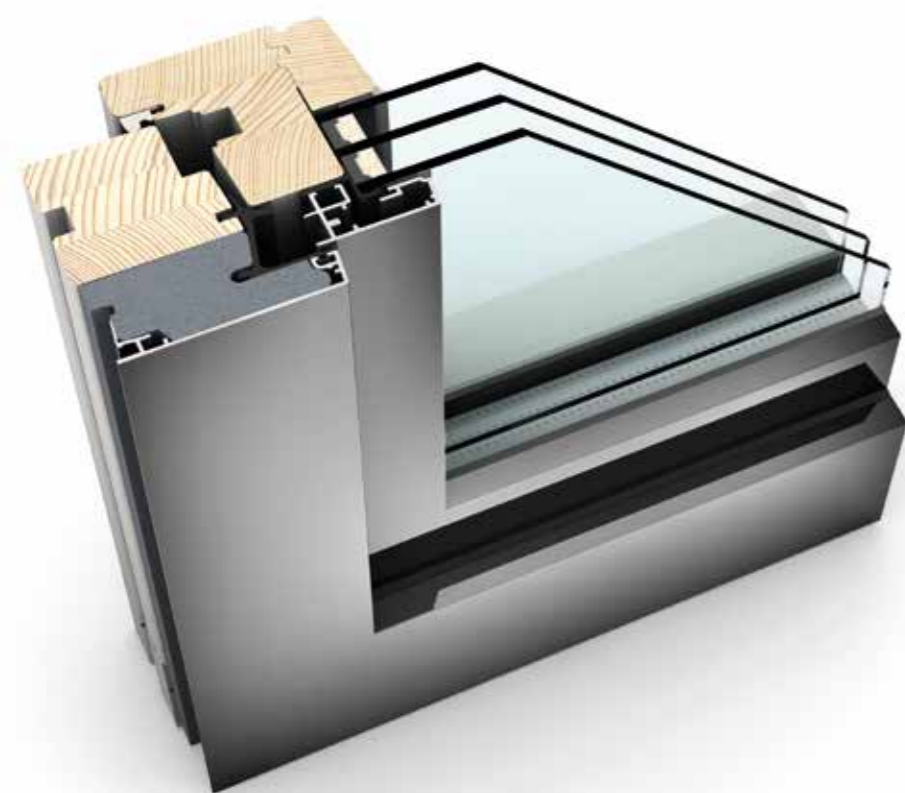

EIGENSCHAFTEN

	Wärmedämmung	bis $U_w = 0,67 \text{ W/(m}^2\text{K)}$
	Schallschutz	bis 46 dB
	Sicherheit	RC2
	Verriegelung	verdeckt liegend
	Bautiefe	85 mm

HF 310 HOLZ/ALUMINIUM-FENSTER



EIGENSCHAFTEN

	Wärmedämmung	bis $U_w = 0,62 \text{ W/(m}^2\text{K)}$
	Schallschutz	bis 46 dB
	Sicherheit	RC2
	Verriegelung	verdeckt liegend
	Bautiefe	85 mm

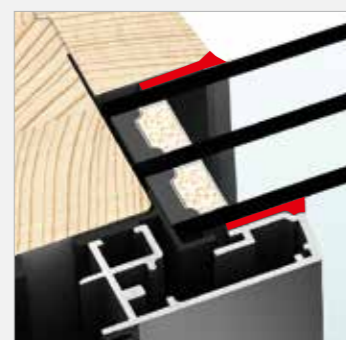
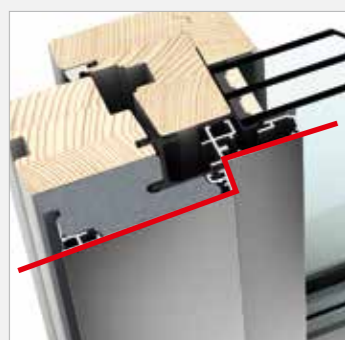

I-tec Verglasung

HF 210

Fensterstreichen ist gestrichen – denn dank der Aluminium-Vorsatzschale ist das Holz vor Witterung geschützt. Die kantigen Aluminiumprofile von Rahmen und Fenster lassen sich in vielen Farben gestalten und ermöglichen Ihnen unzählige Möglichkeiten bei der Gestaltung Ihrer Außenfassade. Ausgezeichnete Stabilität, Einbruchssicherheit sowie Wärme- und Schalldämmung bietet die I-tec Verglasung – eine lückenlose Rundumverklebung der Glasscheibe. Die verdeckt liegenden Beschläge an der Innenseite von HF 210 sorgen für eine ungestörte, behagliche Holzoberfläche.

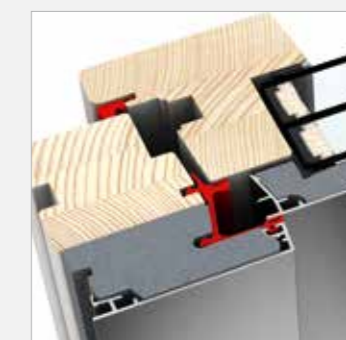
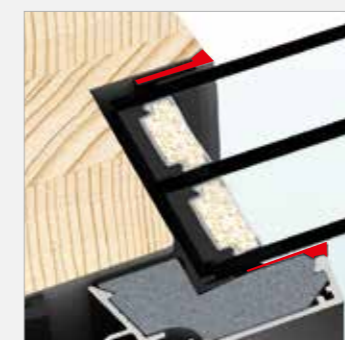
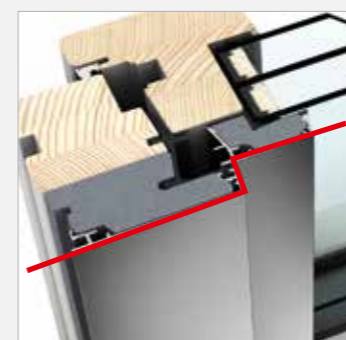

I-tec Verglasung



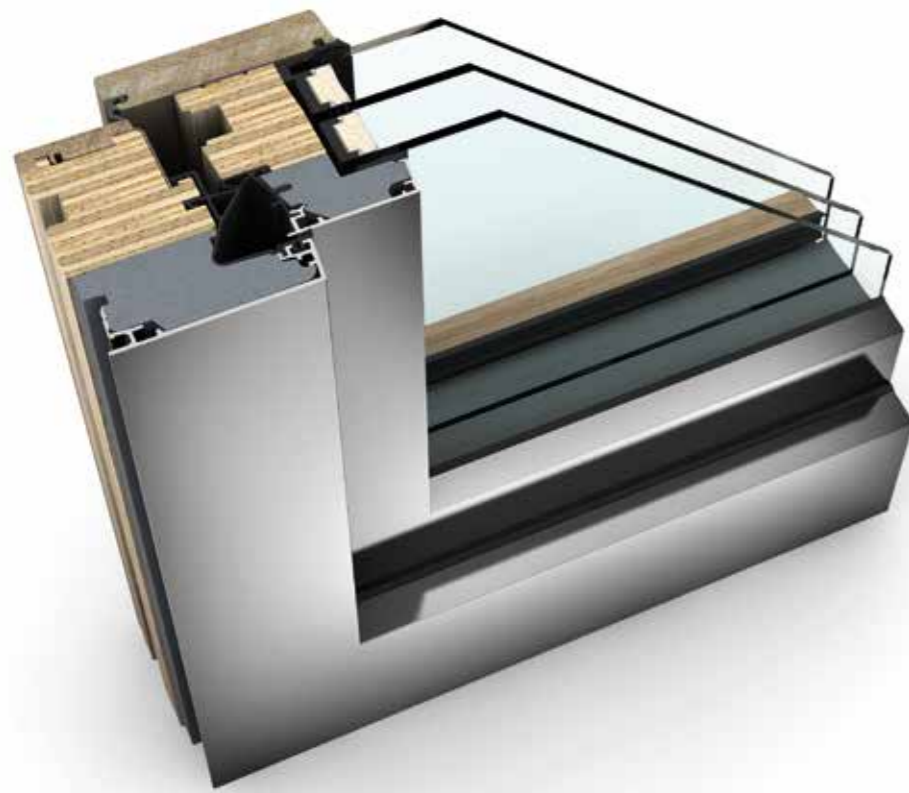

HF 310

Für mehr Wohnkomfort sorgt HF 310 nicht nur aufgrund seiner Holzoberfläche innen. Ein hochwärmedämmender Thermoschaum, der sich zwischen dem Holz an der Innenseite und der kantigen Aluminiumschale an der Außenseite befindet, sorgt für ausgezeichnete Wärmedämmung. Die lückenlose Rundumverklebung der Glasscheibe mit dem Fensterrahmen macht HF 310 einbruchssicher und stabil. Drei umlaufende Dichtungen verhindern, dass Wasser auf die Holzflächen trifft.

HF 410 HOLZ/ALUMINIUM-FENSTER







EIGENSCHAFTEN

	Wärmedämmung	bis $U_w = 0,64 \text{ W/(m}^2\text{K)}$
	Schallschutz	bis 45 dB
	Sicherheit	RC1N, RC2
	Verriegelung	verdeckt liegend
	Bautiefe	85 mm

HV 350 HOLZ/ALUMINIUM-VERBUNDFENSTER



EIGENSCHAFTEN

	Wärmedämmung	bis $U_w = 0,60 \text{ W/(m}^2\text{K)}$
	Schallschutz	bis 47 dB
	Sicherheit	RC2
	Verriegelung	verdeckt liegend
	Bautiefe	85 mm



I-tec Verglasung

I-tec Core

HF 410

Fenster und große Verglasungen sind ein wesentlicher Bestandteil für Ihren Lebensraum. Für ein harmonisches Gesamtbild ist die Farb- und Materialauswahl von Böden und Möbeln maßgebend – damit schaffen Sie Ihr individuelles Wohnerlebnis. Raffinierte Farbabstimmungen erzeugen fließende Übergänge von Mobiliar, Fenster oder Boden und verleihen Ihren Räumen ein einzigartiges Flair. Das breite Farb- und Holzangebot des neuen Holz/Aluminium-Fensters HF 410 bietet Ihnen unzählige Möglichkeiten für die harmonische Gestaltung Ihres Wohnraums.

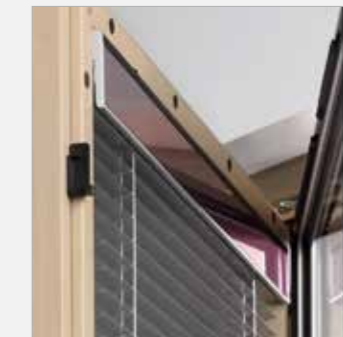
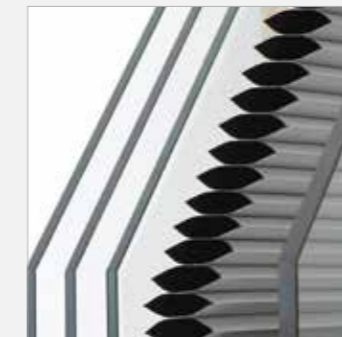
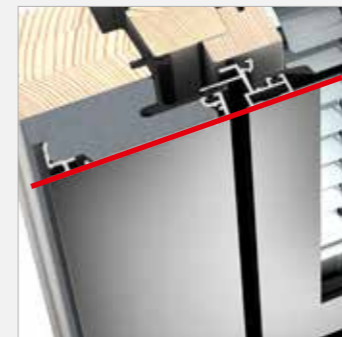

I-tec Verglasung



I-tec Beschattung

HV 350

Der komplett flächenbündige Übergang von Rahmen und Flügel sowie der integrierte Sonnenschutz zwischen den Scheiben vereint HV 350 zu einer Einheit. Jalousie, Faltstore oder Duette® sind durch den integrierten Einbau vor Verschmutzung geschützt. Mit perfektem Sonnen-, Sicht-, Wärme- und Schallschutz genießen Sie 4fach-Schutz in nur einem Fenster. Die I-tec Beschattung funktioniert völlig energieautark und bietet dazu noch viele nützliche Funktionen. Eine komfortable Bedienung ist auch mit I-tec Smart Window möglich.

KS 430 KUNSTSTOFF & KUNSTSTOFF/ALUMINIUM-HEBESCHIEBETÜR



EIGENSCHAFTEN

	Wärmedämmung	bis $U_w = 0,64 \text{ W/(m}^2\text{K)}$
	Schallschutz	bis 43 dB
	Sicherheit	RC1N, RC2



HS 330 HOLZ/ALUMINIUM-HEBESCHIEBETÜR

EIGENSCHAFTEN

	Wärmedämmung	bis $U_w = 0,73 \text{ W/(m}^2\text{K)}$
	Schallschutz	bis 40 dB
	Sicherheit	RC1N, RC2

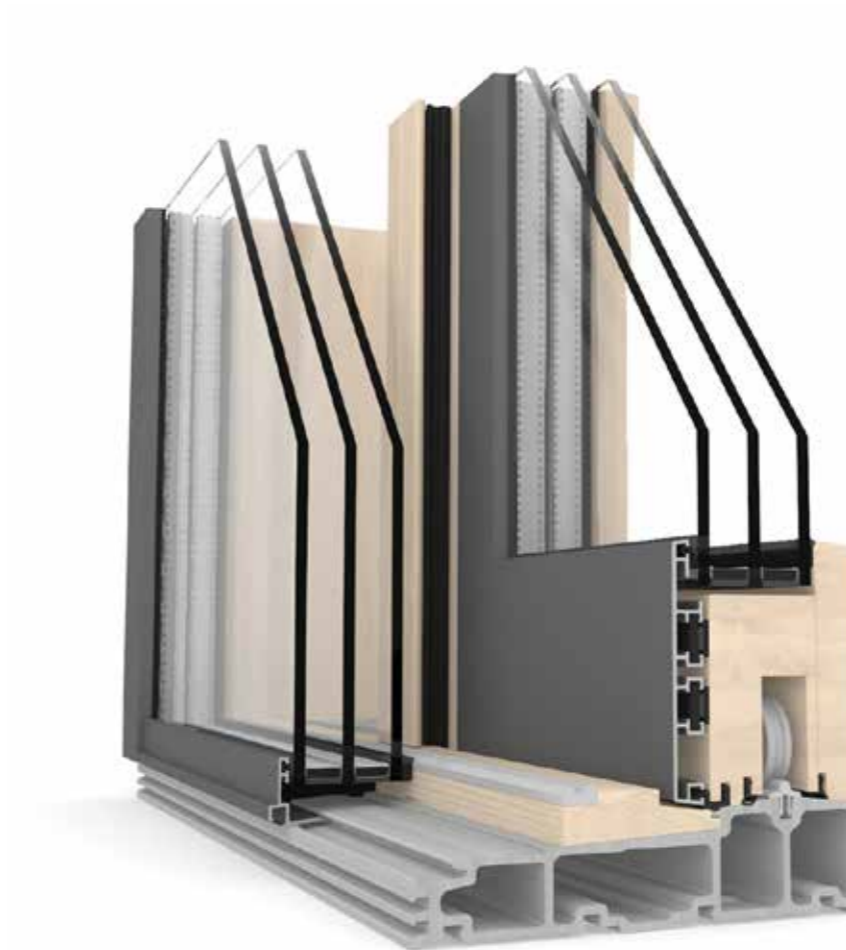
**KS 430**

Hebeschiebetüren sind das perfekte Bindeglied zwischen innen und außen. Die flache Bodenschwelle sorgt für einen komfortablen Durchgang und ist bestens geeignet für barrierefreies Bauen. Serienmäßige ESG-Scheiben schützen vor Verletzung bei Glasbruch und die standardmäßige Griff-Dämpfung sorgt für ein sanftes Zurückgleiten des Griffes. Wird die Hebeschiebetür mit einer Fixverglasung kombiniert, so entstehen große Glasflächen, die Ihre Räume noch imposanter und geräumiger erscheinen lassen (auf Wunsch auch mit Flügelimitation erhältlich).

**I-tec Verglasung****HS 330**

Stimmen Sie Ihren Wohnraum harmonisch ab, denn passend zum Holz/Aluminium-Fenster HF 410 bieten wir Ihnen auch bei dieser Hebeschiebetür die gleichen Holzoberflächen und -farben an. So machen wir es Ihnen leicht, Ihre persönliche und stimmige Wohnwelt zu gestalten. Für eine optimale Wärmedämmung und Stabilität sorgt eine Glasfaser-Bodenschwelle im Durchgangsbereich, die außen mit eloxiertem Aluminium abgedeckt ist. Vollkommene Glasoptik bietet der Fixteil – er kann dreiseitig in das Mauerwerk eingeputzt werden.